

**Автоматичний газовий проточний водонагрівач**  
**Автоматический газовый проточный водонагреватель**

***SELENA*** (Ko)

**З відкритою камерою згорання**  
**С открытой камерой сгорания**

**SWH-20-E1**

**SWH-20-E2**

**SWH-20-E3**

**З закритою камерою згорання**  
**С закрытой камерой сгорания**

**SWH-20-SE1**

**SWH-20-SE2**

Посібник користувача  
Пособие пользователя

<b>Зміст</b>		<b>Содержание</b>	
Правила техніки безпеки.....	3	Правила техники безопасности.....	3
Символи, що застосовуються в цій інструкції...	4	Символы, используемые в этой инструкции.....	4
<b>1 Технічні характеристики.....</b>	<b>5</b>	<b>1 Технические характеристики.....</b>	<b>5</b>
1.1 Декларація відповідності до існуючих норм.....	5	1.1 Декларация соответствия существующим нормам.....	5
1.2 Комплектація.....	5	1.2 Комплектация.....	5
1.3 Загальний опис.....	5	1.3 Общее описание.....	5
1.4 Функціональна схема.....	6	1.4 Функциональная схема.....	6
1.5 Габаритні розміри.....	9	1.5 Габаритные размеры.....	9
1.6 Електрична схема.....	12	1.6 Электрическая схема.....	12
1.7 Експлуатація.....	14	1.7 Эксплуатация.....	14
1.8 Технічні характеристики.....	16	1.8 Технические характеристики.....	16
<b>2 Інсталяція.....</b>	<b>18</b>	<b>2 Инсталляция.....</b>	<b>18</b>
2.1 Місце встановлення апарату.....	18	2.1 Место установки аппарата.....	18
2.2 Мінімальні відстані.....	19	2.2 Минимальные расстояния.....	19
2.3 Монтаж пристрою.....	20	2.3 Монтаж устройства.....	20
2.4 Підключення до водопроводу.....	21	2.4 Подключение к водопроводу.....	21
2.5 Підключення до мережі газопостачання.....	21	2.5 Подключение к сети газоснабжения.....	21
<b>3 Експлуатація.....</b>	<b>22</b>	<b>3 Эксплуатация.....</b>	<b>22</b>
3.1 Підготовка до експлуатації.....	22	3.1 Подготовка к эксплуатации.....	22
3.2 Регулювання температури води.....	22	3.2 Регулирование температуры воды.....	22
<b>4 Технічне обслуговування.....</b>	<b>25</b>	<b>4 Техническое обслуживание.....</b>	<b>25</b>
4.1 Планове технічне обслуговування.....	25	4.1 Плановое техническое обслуживание.....	25
4.2 Запуск після технічного обслуговування...	25	4.2 Запуск после технического обслуживания...	25
4.3 Видалення води.....	25	4.3 Удаление воды.....	25
<b>5 Можливі несправності .....</b>	<b>26</b>	<b>5 Возможные неисправности .....</b>	<b>26</b>

## Правила техніки безпеки

### При виникненні запаху газу:

1. Закрийте запірний кран подачі газу на газовій трубі.
2. Відчиніть вікна в приміщенні.
3. Забороняється користування будь-якими електричними вимикачами.
4. Загасіть відкритий вогонь.
5. Не користуйтеся телефоном в приміщенні.
6. Телефонуйте з іншого приміщення та негайно сповістіть відповідальну газову установу та Уповноважений сервісний центр (далі УСЦ).

Поблизу водонагрівача категорично забороняється складування, зберігання і використання вибухонебезпечних та легкозаймистих матеріалів і рідин (папір, розчинники, фарби і та інше)!

► Монтаж водонагрівача повинен виконуватись персоналом, що має відповідну підготовку та ліцензію на виконання даного виду робіт. Технічне обслуговування, огляд та профілактика апарата проводиться спеціалістами Уповноваженого сервісного центру.

► Виробник гарантує тривалу бездоганну роботу апарата тільки при дотриманні положень цієї Інструкції та проведенні його регулярного технічного обслуговування спеціалістами УСЦ. Інструкція передається користувачеві. Спеціаліст УСЦ повинен пояснити користувачеві принцип дії та правила техніки безпеки й експлуатації апарата. У випадку небезпеки замерзання слід вимкнути апарат та злити з нього воду.

Перед наступним увімкненням апарата перевірте, що вода в ньому не замерзла і може вільно протікати крізь теплообмінник. Для цього відкрийте кран гарячої води і впевніться, що струмінь води з крану має звичайну силу.

У випадку виникнення проблем слід звернутись до спеціаліста УСЦ.

## Правила техніки безпеки

### При виникненні запаху газу:

1. Закрийте запірний кран подачі газу на газовій трубе.
2. Откройте окна в помещении.
3. Запрещается пользование любыми электрическими выключателями.
4. Затушите открытый огонь.
5. Не пользуйтесь телефоном в помещении.
6. Звоните по телефону из другого помещения и немедленно известите ответственное газовое учреждение и Уполномоченный сервисный центр (далее УСЦ).

Вблизи водонагревателя категорически запрещается складирование, хранение и использование взрывоопасных и легковоспламеняющихся материалов и жидкостей (бумага, растворители, краски и другое)!

► Монтаж водонагревателя должен выполняться персоналом, который имеет соответствующую подготовку и лицензию на выполнение данного вида работ. Техническое обслуживание, осмотр и профилактика апарата проводится специалистами Уполномоченного сервісного центра.

► Производитель гарантирует длительную безукоризненную работу апарата только при соблюдении положений этой Инструкции и проведении его регулярной технической профилактики специалистами УСЦ. Инструкция передается пользователю. Специалист УСЦ должен объяснить пользователю принцип действия и правила техники безопасности и эксплуатации апарата. В случае опасности замерзания следует выключить апарат и слить из него воду.

Перед следующим включением апарата проверьте, что вода в нем не замерзла и может свободно протекать сквозь теплообменник. Для этого откройте кран горячей воды и удостоверьтесь, что струя воды из крану имеет обычную силу.

В случае возникновения проблем следует обратиться к специалисту УСЦ.

**Символи, що використовуються в цій інструкції:**



**Увага:** При недотриманні цих умов може виникнути небезпека для життя і здоров'я людей, або є вірогідність пошкодження устаткування



**Примітка:** Цим символом відмічені найбільш важливі вказівки



**Примітка:** Цим символом відмічені вказівки для спеціаліста УСЦ

**Символы, которые используются в этой инструкции:**



**Внимание:** При несоблюдении этих условий может возникнуть опасность для жизни и здоровья людей, или есть вероятность повреждения оборудования



**Примечание:** Этим символом отмечены наиболее важные указания



**Примечание:** Этим символом отмечены указания для специалиста УСЦ

## 1 Технічні характеристики

### 1.1. Декларація відповідності до існуючих норм

При установці водонагрівача слід дотримуватись чинних місцевих норм, в тому числі ДБН В.2.5-20-2001.

Монтаж може виконувати лише спеціально підготовлений персонал. Технічний огляд та профілактика колонок проводиться спеціалістами УСЦ.

### 1.2 Комплектація

- Газовий водонагрівач.
- Коаксіальна труба (для моделей SWH-20-SE1 та SWH-20-SE2).
- Інструкція.

### 1.3 Загальний опис

- Інформаційний рідкокристалічний дисплей (РКД).
- Пальник.
- Закрита камера згорання (для моделей SWH-20-SE1 та SWH-20-SE2).
- Відкрита камера згорання (для моделей SWH-20-E1, SWH-20-E2 та SWH-20-E3).
- Вентилятор (для моделей SWH-20-SE1 та SWH-20-SE2).
- Електронний розпал.
- Регулятор витрати води.
- Регулятор потужності пальника.
- Датчик температури води на виході.
- Система безпеки:
  - контроль наявності полум'я за допомогою електроду іонізації.
  - термостат перегріву теплообмінника.
  - прилад контролю тяги (пресостат для моделей SWH-20-SE1 і SWH-20-SE2 та термостат димових газів для моделей SWH-20-E1, SWH-20-E2 та SWH-20-E3).
  - підігрівач теплообмінника для уникнення замерзання (для моделей SWH-20-SE1 та SWH-20-SE2).
- Живлення від мережі змінного струму 220 В (для моделей SWH-20-SE1 та SWH-20-SE2).
- Живлення від двох лужних батарей 1,5 В (для моделей SWH-20-E1, SWH-20-E2 та SWH-20-E3).

## 1 Технические характеристики

### 1.1 Декларация соответствия к существующим нормам

При установке водонагревателя следует придерживаться действующих местных норм, в том числе ДБН В.2.5-20-2001.

Монтаж может выполнять только специально подготовленный персонал. Технический осмотр и профилактика колонок проводится специалистами УСЦ.

### 1.2 Комплектация

- Газовый водонагреватель.
- Коаксиальная труба (для моделей SWH-20-SE1 и SWH-20-SE2).
- Инструкция.

### 1.3 Общее описание.

- Информационный жидкокристаллический дисплей (ЖКД).
- Горелка.
- Закрытая камера сгорания (для моделей SWH-20-SE1 и SWH-20-SE2).
- Открытая камера сгорания (для моделей SWH-20-E1, SWH-20-E2 и SWH-20-E3).
- Вентилятор (для моделей SWH-20-SE1 и SWH-20-SE2).
- Электронный розжиг.
- Регулятор расхода воды.
- Регулятор мощности горелки.
- Датчик температуры воды на выходе.
- Система безопасности:
  - контроль наличия пламени с помощью электрода ионизации.
  - термостат перегрева теплообменника.
  - прибор контроля тяги (пресостат для моделей SWH-20-SE1 и SWH-20-SE2, и термостат дымовых газов для моделей SWH-20-E1, SWH-20-E2 и SWH-20-E3).
  - подогреватель теплообменника для избежания замерзания (для моделей SWH-20-SE1 и SWH-20-SE2).
- Питание от сети переменного тока 220 В (для моделей SWH-20-SE1 и SWH-20-SE2).
- Питание от двух щелочных батарей 1,5 В (для моделей SWH-20-E1, SWH-20-E2 и SWH-20-E3).

**1.4 Функціональна схема  
Модель з закритою камерою згорання  
(SWH-20-SE1)**

**1.4. Функциональная схема  
Модель с закрытой камерой сгорания  
(SWH-20-SE1)**

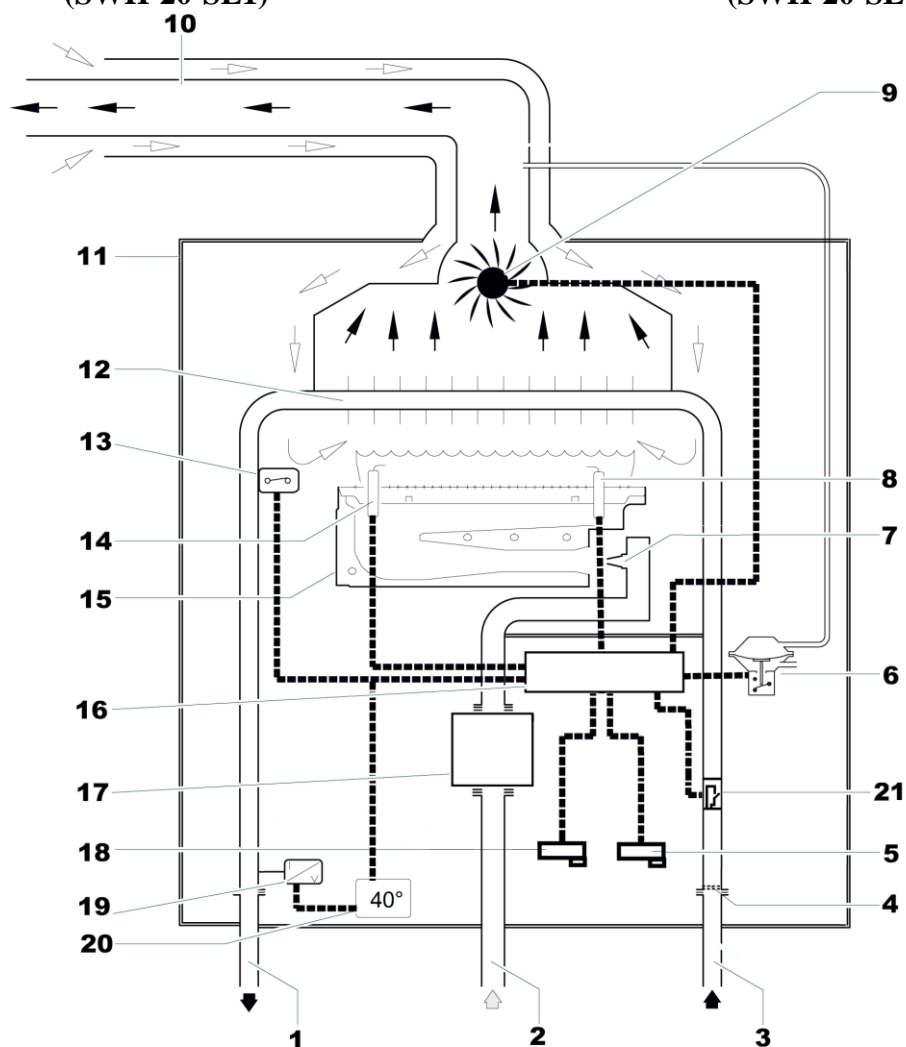

Позначення:

- 1- Патрубок виходу гарячої води
- 2- Патрубок входу газу
- 3- Патрубок входу холодної води
- 4- Фільтр
- 5- Регулятор температури води (протоку)
- 6- Пресостат
- 7- Блок форсунок
- 8- Електрод розпалу
- 9- Вентилятор
- 10- Коаксіальна труба
- 11- Герметична камера
- 12- Теплообмінник
- 13- Термостат перегріву
- 14- Електрод контролю полум'я
- 15- Пальник
- 16- Плата управління
- 17- Газовий клапан
- 18- Регулятор потужності пальника
- 19- Датчик температури гарячої води
- 20- Дисплей
- 21- Мікроперемикач протоку води

Обозначения:

- 1- Патрубок выхода горячей воды
- 2- Патрубок входа газа
- 3- Патрубок входа холодной воды
- 4- Фильтр
- 5- Регулятор температуры воды (протока)
- 6- Прессостат
- 7- Блок форсунок
- 8- Электрод розжигу
- 9- Вентилятор
- 10- Коаксиальная труба
- 11- Герметичная камера
- 12- Теплообменник
- 13- Термостат перегрева
- 14- Электрод контроля пламени
- 15- Горелка
- 16- Плата управления
- 17- Газовый клапан
- 18- Регулятор мощности горелки
- 19- Датчик температуры горячей воды
- 20- Дисплей
- 21- Микропереключатель протока воды

**Модель з закритою камерою згорання  
(SWH-20-SE2)**

**Модель с закрытой камерой сгорания  
(SWH-20-SE2)**

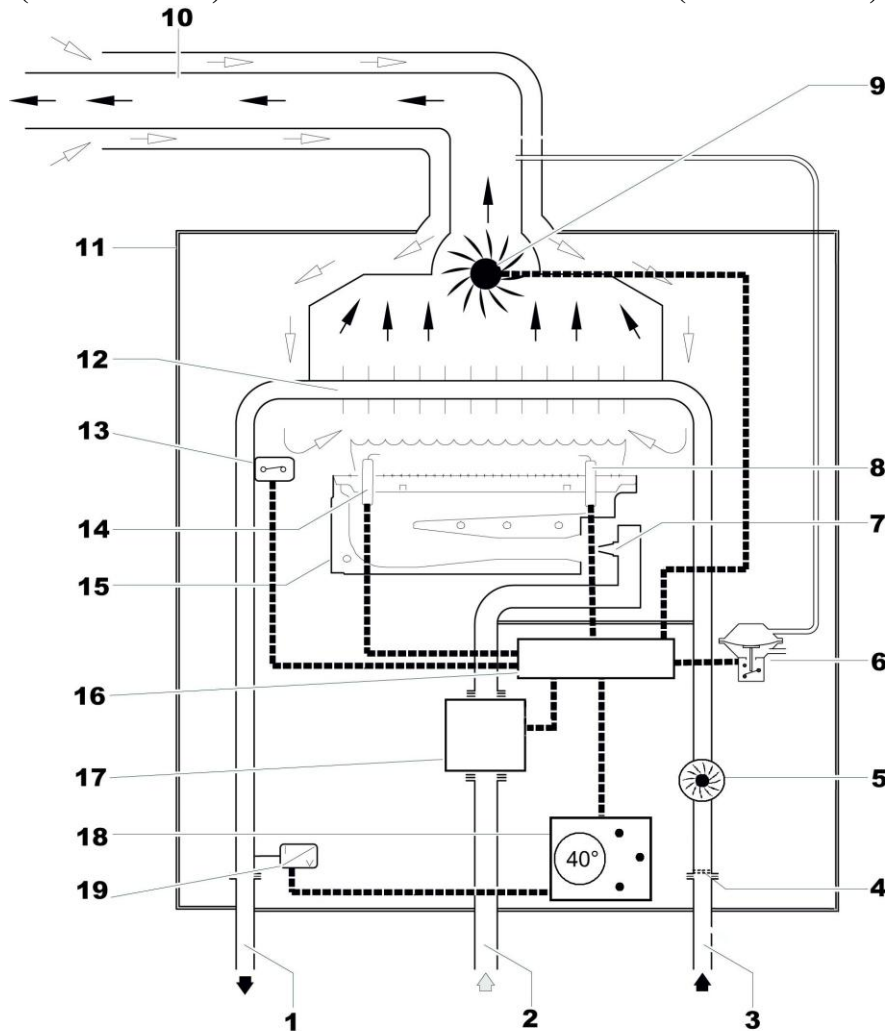

**Позначення:**

- 1- Патрубок виходу гарячої води
- 2- Патрубок входу газу
- 3- Патрубок входу холодної води
- 4- Фільтр
- 5- Датчик протоку (датчик Хола)
- 6- Пресостат
- 7- Блок форсунок
- 8- Електрод розпалу
- 9- Вентилятор
- 10- Коаксіальна труба
- 11- Герметична камера
- 12- Теплообмінник
- 13- Термостат перегріву
- 14- Електрод контролю полум'я
- 15- Пальник
- 16- Плата управління
- 17- Газовий клапан з модуляцією
- 18- Панель управління
- 19- Датчик температури гарячої води

**Обозначения:**

- 1- Патрубок выхода горячей воды
- 2- Патрубок входа газа
- 3- Патрубок входа холодной воды
- 4- Фильтр
- 5- Датчик протока (датчик Холла)
- 6- Прессостат
- 7- Блок форсунок
- 8- Электрод розжигу
- 9- Вентилятор
- 10- Коаксиальная труба
- 11- Герметичная камера
- 12- Теплообменник
- 13- Термостат перегрева
- 14- Электрод контроля пламени
- 15- Горелка
- 16- Плата управления
- 17- Газовый клапан с модуляцией
- 18- Панель управления
- 19- Датчик температуры горячей воды

**Моделі з відкритою камерою згорання  
(SWH-20-E1, SWH-20-E2 та SWH-20-E3)**

**Моделі с открытой камерой сгорания  
(SWH-20-E1, SWH-20-E2 и SWH-20-E3)**

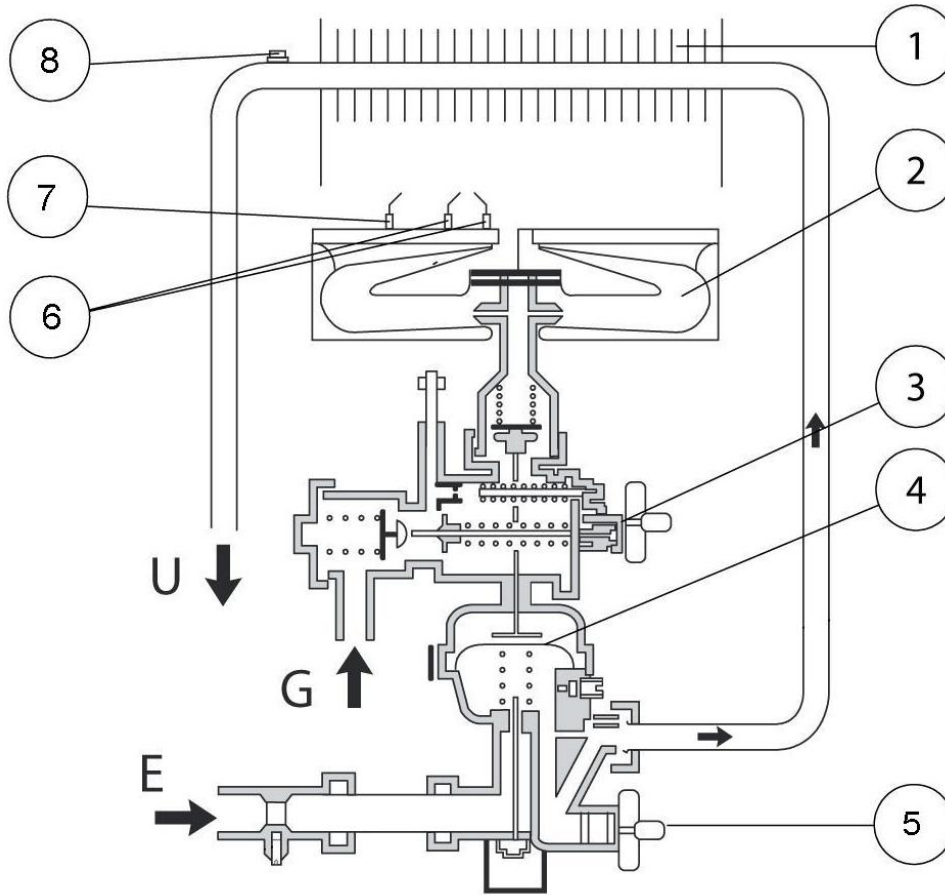

**Позначення:**

- 1 - Теплообмінник
- 2 - Пальник
- 3 - Регулятор потужності пальника
- 4 - Мембрана
- 5 - Регулятор температури води (протока)
- 6 - Електроди розпалу
- 7 - Електрод контролю полум'я
- 8 - Термостат перегріву

- E - вхід холодної води
- U - вихід гарячої води
- G - підключення газу

**Обозначения:**

- 1 - Теплообменник
- 2 - Горелка
- 3 - Регулятор мощности горелки
- 4 - Мембрана
- 5 - Регулятор температуры воды (протока)
- 6 - Электроды розжига
- 7 - Электрод контроля пламени
- 8 - Термостат перегрева

- E - вход холодной воды
- U - выход горячей воды
- G - подключение газа

**1.5 Габаритні розміри**  
**Модель з закритою камерою згорання**  
**(SWH-20-SE1)**

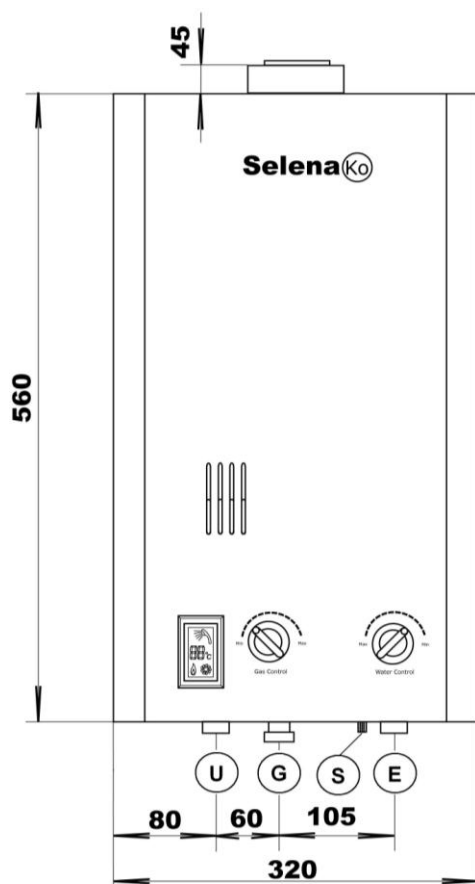

Позначення:

- G - Підключення газу — 1/2"
- U - Підключення гарячої води — 1/2"
- E - Підключення холодної води — 1/2"
- S - Зливний патрубок/запобіжний клапан

**1.5 Габаритные размеры**  
**Модель с закрытой камерой сгорания**  
**(SWH-20-SE1)**

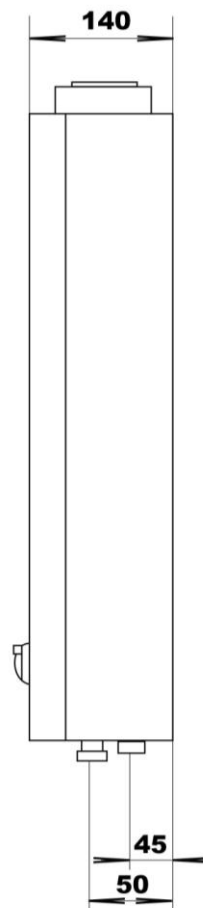

Обозначения:

- G - Подключение газа — 1/2"
- U - Подключение горячей воды — 1/2"
- E - Подключение холодной воды — 1/2"
- S - Сливной патрубок/предохранительный клапан

Модель з закритою камерою згорання  
(SWH-20-SE2)

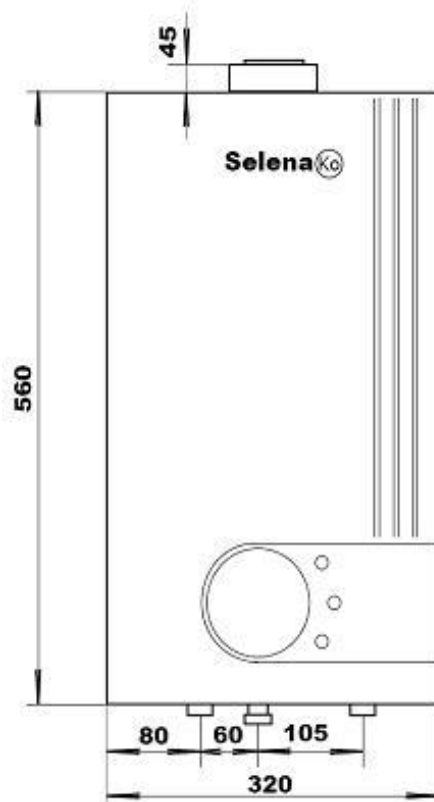

Модель с закрытой камерой сгорания  
(SWH-20-SE2)

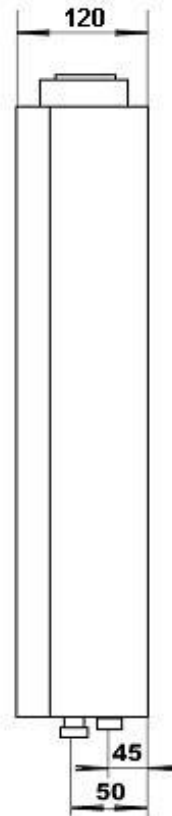

Модель з відкритою камерою згорання  
(SWH-20-E1)

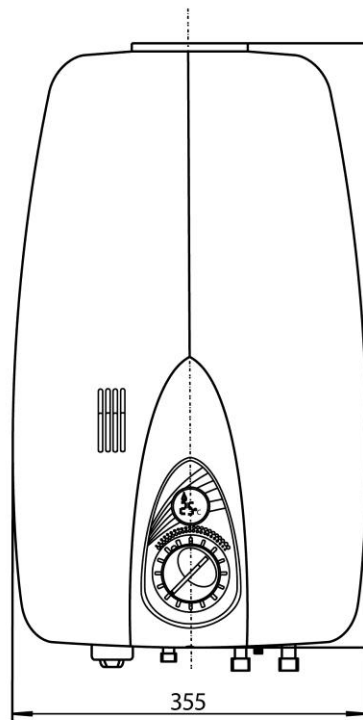

Модель с открытой камерой сгорания  
(SWH-20-E1)

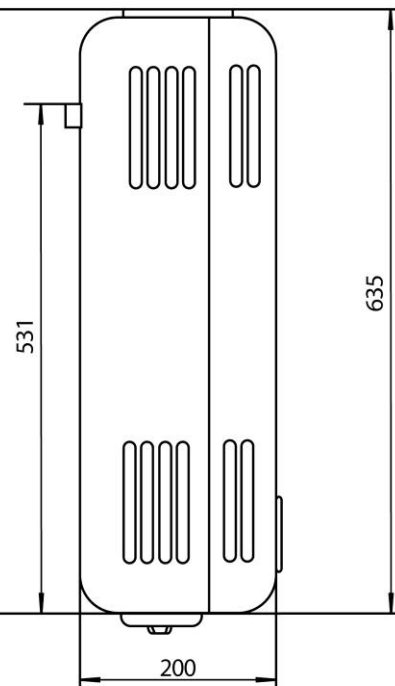

**Модель з відкритою камерою згорання,  
(SWH-20-E2)**

**Модель с открытой камерой сгорания,  
(SWH-20-E2)**

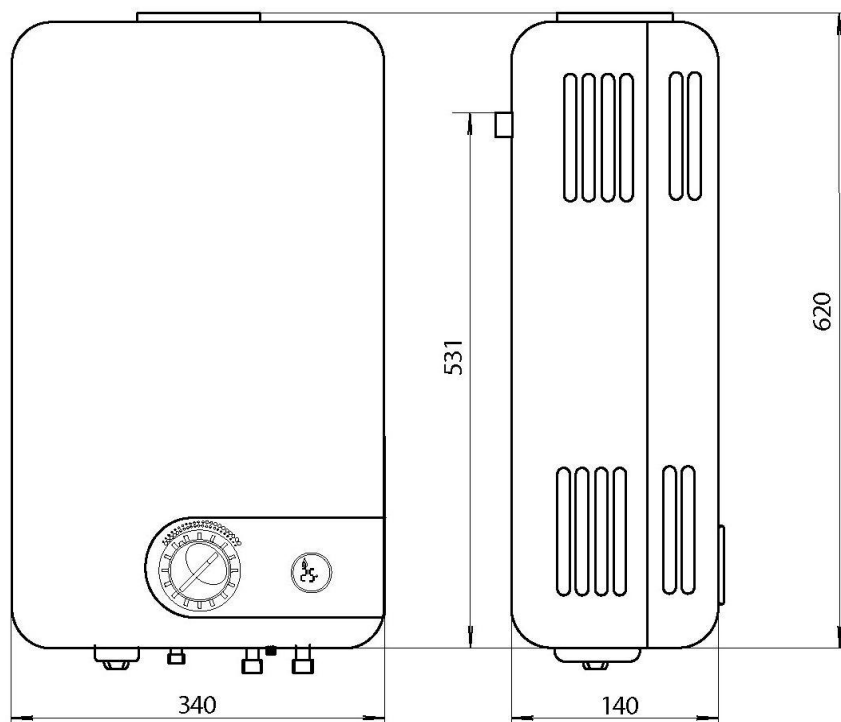

**Модель з відкритою камерою згорання,  
(SWH-20-E3)**

**Модель с открытой камерой сгорания,  
(SWH-20-E3)**

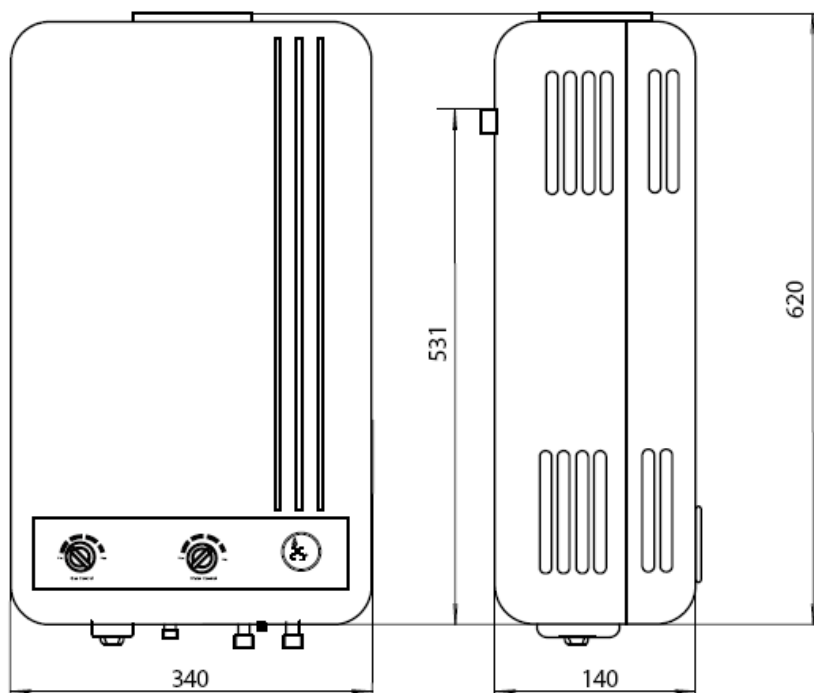

## 1.6 Електрична схема

Модель з закритою камерою згорання  
(SWH-20-SE1)

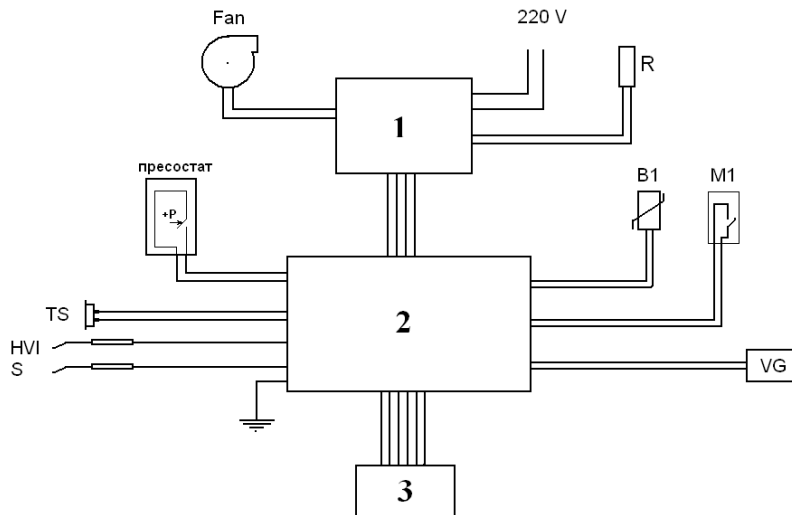

Позначення:

- 1** - плата живлення
- 2** - плата управління
- 3** - дисплей
- HVI** - електрод розпалу
- S** - електрод контролю полум'я
- Fan** - вентилятор
- TS** - термостат перегріву
- VG** - газовий клапан
- M1** - мікроперемикач протоку води
- B1** - датчик температури гарячої води
- R** - електричний підігрівач від замерзання теплообмінника
- Pr** - пресостат

## 1.6 Электрическая схема

Модель с закрытой камерой сгорания  
(SWH-20-SE1)

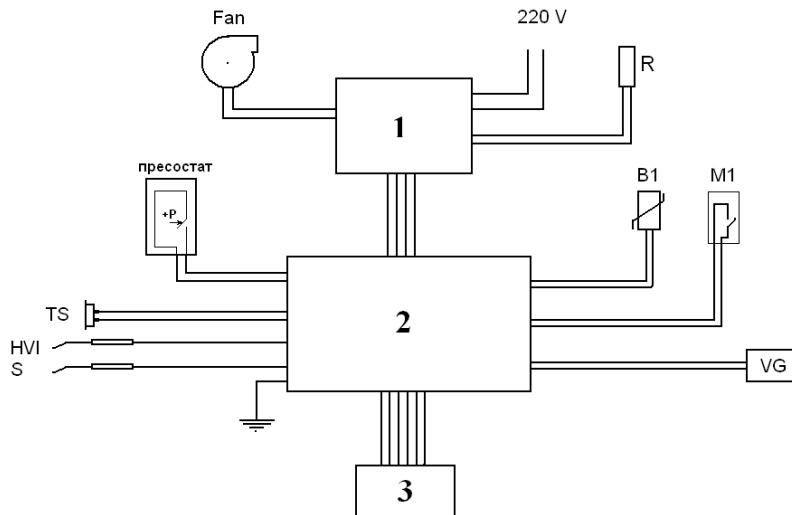

Обозначения:

- 1** - плата питания
- 2** - плата управления
- 3** - дисплей
- HVI** - электрод розжига
- S** - электрод контроля пламени
- Fan** - вентилятор
- TS** - термостат перегрева
- VG** - газовый клапан
- M1** - микропереключатель протока воды
- B1** - датчик температуры горячей воды
- R** - электрический подогреватель от замерзания теплообменника
- Pr** - прессостат

Модель з закритою камерою згорання  
(SWH-20-SE2)

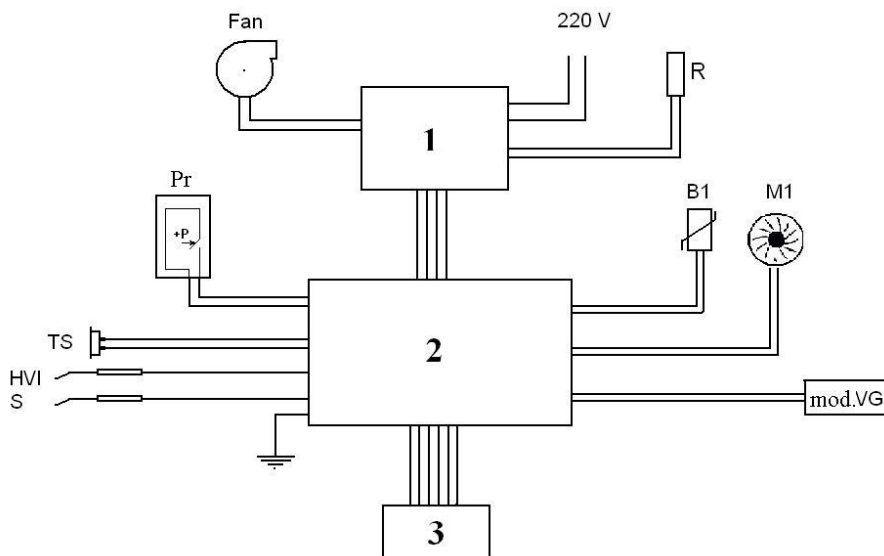

Модель с закрытой камерой сгорания  
(SWH-20-SE2)

Позначення:

**1** - плата живлення  
**2** - плата управління  
**3** - дисплей  
**HVI** - електрод розпалу  
**S** - електрод контролю полум'я  
**Fan** - вентилятор  
**TS** - термостат перегріву  
**mod.VG** - газовий клапан з модуляцією  
**M1** – датчик протоку (датчик Хола)  
**B1** - датчик температури гарячої води  
**R** - електричний підігрівач від замерзання теплообмінника  
**Pr** - пресостат

Обозначения:

**1** - плата питания  
**2** - плата управления  
**3** - дисплей  
**HVI** - электрод розжига  
**S** - электрод контролю пламени  
**Fan** - вентилятор  
**TS** - термостат перегрева  
**mod.VG** - газовый клапан с модуляцией  
**M1** – датчик протока (датчик Холла)  
**B1** - датчик температуры горячей воды  
**R** – электрический подогреватель от замерзания теплообменника  
**Pr** – пресостат

**Моделі з відкритою камерою згорання  
(SWH-20-E1, SWH-20-E2 та SWH-20-E3)**

**Моделі с открытой камерой сгорания  
(SWH-20-E1, SWH-20-E2 и SWH-20-E3)**

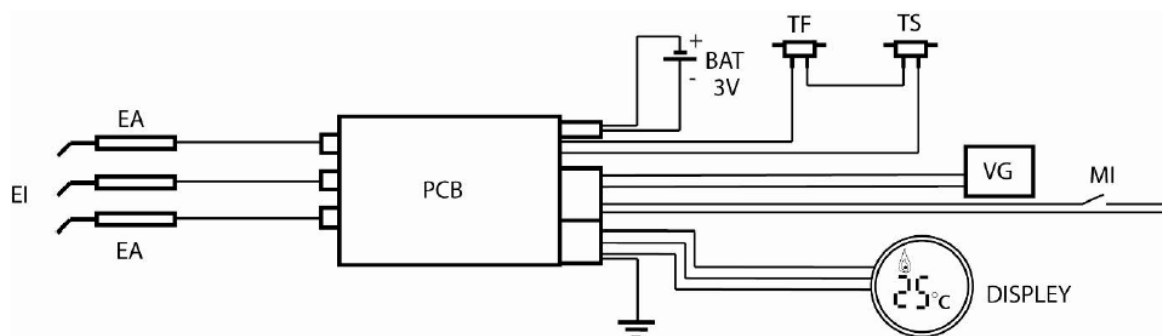

Позначення:

**EA** - електрод розпалу  
**EI** - електрод контролю полум'я  
**PCB** - електронна плата управління  
**BAT** - блок живлення  
**TF** - термостат димових газів  
**TS** - термостат перегріву  
**VG** - газовий клапан  
**MI** - мікроперемикач протоку води  
**DISPLEY** - дисплей відображення інформації

Обозначения:

**EA** - электрод розжига  
**EI** - электрод контролю пламени  
**PCB** - электронная плата управления  
**BAT** - блок питания  
**TF** - термостат дымовых газов  
**TS** - термостат перегрева  
**VG** - газовый клапан  
**MI** - микропереключатель протока воды  
**DISPLEY** - дисплей отображения информации

## 1.7 Експлуатація

### Гаряча вода

Відкрити газовий та водяний запірні вентилі і перевірити щільність усіх гідравлічних та газових з'єднань. Як тільки буде відкрито кран гарячої води, через газоводяний блок піде проток холодної сантехнічної води і це призведе до спрацювання мікроперемикача протоку води, що знаходиться в блоці, сигнал від мікроперемикача протоку надходить до плати управління. Внаслідок сигналу:

- пристрій розпалу починає виробляти іскру та, одночасно, відкривається газовий клапан;
- запалюється пальник;
- електрод контролю полум'я відслідковує наявність полум'я;
- відбувається нагрів проточної води до температури, заданої користувачем.

### Аварійне відключення при відсутності полум'я

Якщо пальник не розпалюється протягом встановленого часу безпеки (близько 10 секунд), відбувається автоматичне відключення водонагрівача. Це може трапитись внаслідок присутності повітря у газопроводі, наприклад, після довгого періоду невикористання водонагрівача.

Якщо розпал не відбувся, спрацьовує пристрій безпеки.

Аналогічно водонагрівач поводить себе при зникненні полум'я.

Водонагрівач із закритою камерою згорання після аварійного відключення активує функцію примусової поствентиляції камери згорання протягом 15 секунд.

### Аварійне відключення при перегріві теплообмінника

При перегріві теплообмінника спрацьовує термостат перегріву (див. розділи 1.4 та 1.6) і водонагрівач виключається.

## 1.7 Эксплуатация

### Горячая вода

Открыть газовый и водяной запорные вентили и проверить плотность всех гидравлических и газовых соединений. Как только будет открыт кран горячей воды, через газо-водяной блок пойдет проток холодной сантехнической воды и это приведет к срабатыванию микропереключателя протока воды, который находится в блоке, сигнал от микропереключателя протока поступает к плате управления. Вследствие сигнала:

- устройство розжига начинает вырабатывать искру и, одновременно, открывается газовый клапан;
- зажигается горелка;
- электрод контроля пламени отслеживает наличие пламени;
- происходит нагрев проточной воды до температуры, заданной пользователем.

### Аварийное отключение при отсутствии пламени

Если горелка не разжигается на протяжении установленного времени безопасности (около 10 секунд), происходит автоматическое отключение водонагревателя. Это может произойти в результате присутствия воздуха в газопроводе, например, после длительного периода неиспользования водонагревателя.

Если розжиг не состоялся, срабатывает устройство безопасности.

Аналогично водонагреватель ведет себя при исчезновении пламени.

Водонагреватель с закрытой камерой сгорания после аварийного отключения активировывает функцию принудительной поствентиляции камеры сгорания на протяжении 15 секунд.

### Аварийное отключение при перегреве теплообменника

При перегреве теплообменника срабатывает термостат перегрева (см. разделы 1.4 та 1.6) и водонагреватель отключается.

### **Аварійне відключення при незадовільному димовидаленні**

Для моделей з відкритою камерою згорання, правильність димовидалення контролюється термостатом димових газів. У разі порушення димовидалення, термостат розмикається і це приводить до блокування водонагрівача.

У моделях із закритою камерою згорання, пресостат стежить за правильним димовидаленням. У разі порушення димовидалення, пресостат замикається і це приводить до блокування водонагрівача.

### **Перезапуск після аварійного відключення**

Для перезапуску водонагрівача потрібно закрити і знову відкрити кран гарячої води.

### **Аварийное отключение при неудовлетворительном дымоудалении**

Для моделей с открытой камерой сгорания правильность дымоудаления контролируется термостатом дымовых газов. В случае нарушения дымоудаления, термостат размыкается и это приводит к блокировке водонагревателя.

В моделях с закрытой камерой сгорания, пресостат следит за правильным дымоудалением. В случае нарушения дымоудаления, пресостат замыкается и это приводит к блокировке водонагревателя.

### **Перезапуск после аварийного отключения**

Для перезапуска водонагревателя нужно закрыть и снова открыть кран горячей воды.

## 1.8 Технічні характеристики

Технічні характеристики	Одиниці вимірювання	Модель	
		SWH-20-SE1 SWH-20-SE2	SWH-20-E1 SWH-20-E2 SWH-20-E3
Номінальна корисна теплова потужність	кВт	20	20
Мінімальна корисна теплова потужність	кВт	5	5
Номінальна теплова потужність (повна)	кВт	22	22
<b>Параметри газу * (природний газ)</b>			
Тиск газу	мбар	13	13
Споживання **	м <sup>3</sup> /год	2.3	2.3
<b>Параметри води</b>			
Максимальний тиск води	бар	8	8
Мінімальний робочий тиск	бар	0.3	0.3
Мінімальна витрата води для запуску водонагрівача	л/хв	3	3
Продуктивність водонагрівача при $\Delta t = 25\text{ }^{\circ}\text{C}$	л/хв	10	10
<b>Параметри димових газів</b>			
Масовий вихід**	кг/год	50	50
Температура димових газів на виході з водонагрівача	°C	170	170
Тип захисту		IPX4D	IPX4D
Габарити	мм	<i>Див. розділ «Габаритні розміри»</i>	<i>Див. розділ «Габаритні розміри»</i>
<b>Підключення</b>			
Діаметр труби димовидалення	мм	95/60	120
Підключення газової магістралі	дюйм	1/2	1/2
Підключення гарячої/холодної води	дюйм	1/2	1/2
<b>Електроживлення</b>			
Напруга електроживлення	В	220	3
Споживана електрична потужність	Вт	45	-
Вага	кг	11	9.5

\*За температури повітря 15 °C та тиску 1013 мбар, теплотворна здатність природного газу: 34.2 МДж/м<sup>3</sup> (9,5 кВт.год/м<sup>3</sup>)

\*\* При максимальній потужності.

## 1.8 Технические характеристики

Технические характеристики	Единицы измерения	Модель	
		SWH-20-SE1 SWH-20-SE2	SWH-20-E1 SWH-20-E2 SWH-20-E3
Номинальная полезная тепловая мощность	кВт	20	20
Минимальная полезная тепловая мощность	кВт	5	5
Номинальная тепловая мощность (полная)	кВт	22	22
<b>Параметры газа * (природный газ)</b>			
Давление газа	мбар	13	13
Потребление **	м <sup>3</sup> /ч	2.3	2.3
<b>Параметры воды</b>			
Максимальное давление воды**	бар	8	8
Минимальное рабочее давление	бар	0.3	0.3
Минимальный расход воды для запуска водонагревателя	л/мин	3	3
Производительность водонагревателя при $\Delta t = 25 \text{ }^\circ\text{C}$	л/мин	10	10
<b>Параметры дымовых газов</b>			
Массовый выход **	кг/ч	50	50
Температура дымовых газов на выходе из водонагревателя	°C	170	170
Тип защиты		IPX4D	IPX4D
Габариты	мм	<i>См. раздел «Габаритные размеры»</i>	<i>См. раздел «Габаритные размеры»</i>
<b>Подключения</b>			
Диаметр трубы дымоудаления	мм	95/60	120
Подключение газовой магистрали	дюйм	1/2	1/2
Подключения горячей/холодной воды	дюйм	1/2	1/2
<b>Электропитание</b>			
Напряжение электропитания	В	220	3
Потребляемая электрическая мощность	Вт	45	-
Вес	кг	11	9.5

\*При температуре воздуха 15 °C и давлении 1013 мбар, теплотворная способность природного газа 34.2 МДж/м<sup>3</sup> (9,5 кВт.час/м<sup>3</sup>)

\*\* При максимальной мощности.

## 2 Інсталяція

Інсталяція, підключення до водопровідної, газової та електромережі, монтаж труб димовідводу та введення в експлуатацію має виконуватися виключно кваліфікованими фахівцями, що мають відповідні ліцензії.



- *Перед інсталяцією зверніться до служби газопостачання, щоб отримати відповідну інформацію щодо умов підключення газового обладнання та вентиляції приміщення.*
- *Встановити газовий запірний вентиль якнайближче до водонагрівача.*
- *Після підключення до мережі газопостачання необхідно перевірити щільність з'єднань.*
- *Даний водонагрівач повинен підключатися лише до природного газу.*
- *Технічне обслуговування колонок проводиться лише спеціалістами УСЦ.*

### 2.1 Місце встановлення апарату

Слід взяти до уваги наступне:

- Місце має відповідати вимогам діючих місцевих норм та правил.
- Місце має задовольняти мінімальним відступам, вказаним в розділі 2.2.
- Водонагрівач не дозволяється встановлювати в незахищеному від морозу приміщенні. Якщо з'явилась загроза зниження температури у кімнаті нижче 0 °С, слід вимкнути водонагрівач та злити воду.

**Підключення до системи подачі електроенергії (для моделей SWH-20-SE1 та SWH-20-SE2)**

Підключіть водонагрівач до мережі 220 В, 50 Гц. Необхідно дотримуватись полярності L-N (фаза L - коричневий;

## 2 Инсталляция

Инсталляция, подключение к водопроводной, газовой и электросети, монтаж газо-выводных труб и введения в эксплуатацию должен выполняться исключительно квалифицированными специалистами, что имеют соответствующие лицензии.

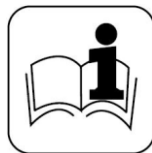

- *Перед инсталляцией обратитесь в службу газоснабжения, чтобы получить соответствующую информацию относительно условий подключения газового оборудования и вентиляции помещения.*
- *Установить газовый запорный вентиль как можно ближе к водонагревателю.*
- *После подключения к сети газоснабжения необходимо проверить плотность соединений*
- *Данный водонагреватель должен подключаться только к природному газу.*
- *Техническое обслуживание колонок проводится исключительно специалистами УСЦ.*

### 2.1 Место установки аппарата

Следует принять во внимание следующее:

- Место должно отвечать требованиям проекта.
- Место должно удовлетворять минимальным отступам, указанным в разделе 2.2.
- Водонагреватель не разрешается устанавливать в незащищенном от мороза помещении. Если появилась угроза снижения температуры в комнате ниже 0 °С, следует выключить водонагреватель и слить воду.

**Подключение к системе подачи электроэнергии (для моделей SWH-20-SE1 и SWH-20-SE2)**

Подключите водонагреватель к сети 220 В, 50 Гц. Необходимо соблюдать полярность L-N (фаза L - коричневый; нейтраль N -

нейтраль N - блакитний) та заземлення (жовто-зелений кабель).



**Електрична безпека водонагрівача досягається тільки тоді, коли він правильно заземлений, згідно з чинними нормами безпеки.**

голубой) и заземление (желто-зеленый кабель).



**Электрическая безопасность водонагревателя достигается только тогда, когда он правильно заземлен, согласно действующим нормам безопасности.**

Два наступні абзаци призначені для техніка:



Персонал, який має професійну підготовку, повинен впевнитись, що електрична установка відповідає максимальній потужності споживання приладу, яка зазначена в паспорті, та особливо впевнитись, що переріз кабелю приладу відповідає потужності споживання апарату.

**Примітка:** Будь-яка відповідальність за тілесне ушкодження людей, тварин, та пошкодження речей з причини відсутності заземлення водонагрівача і недодержання стандартів відхиляється.

Два следующих абзаца предназначены для техника:

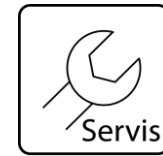

Персонал, который имеет профессиональную подготовку, должен удостовериться, что электрическая установка отвечает максимальной мощности потребления прибора, которая отмечена в паспорте, и особенно удостовериться, что сечение кабеля прибора отвечает мощности потребления аппарата.

**Примечание:** Любая ответственность за телесное повреждение людей, животных, и повреждение вещей в виду отсутствия заземления водонагревателя и несоблюдение стандартов отклоняется.

## 2.2 Мінімальні відстані

Визначаючи місце інсталяції, слід враховувати наступні рекомендації:

- Максимально сховати виступаючі частини: труби, шланги тощо.
- Забезпечити достатній доступ для ремонтних робіт, згідно відстаней, вказаних на схемі:

## 2.2 Минимальные расстояния

Определяя место инсталляции, следует учитывать следующие рекомендации:

- Максимально спрятать выступающие части: трубы, шланги и тому подобное.
- Обеспечить достаточный доступ для ремонтных работ, согласно расстояниям, указанным на схеме:

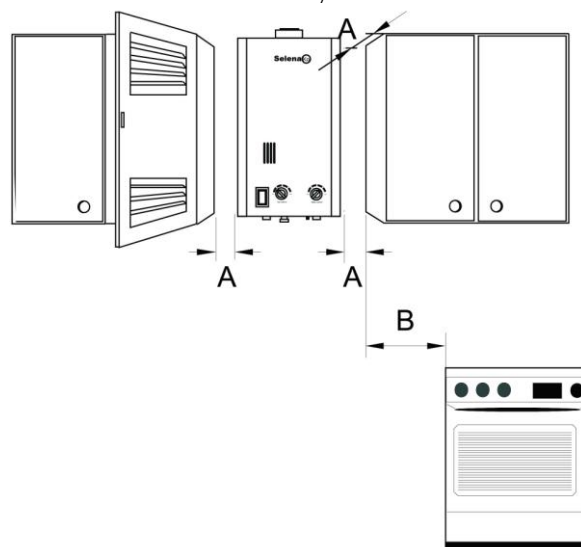

Позначення:  
A - з боків не менше 3 см  
B  $\geq$  40 см

Обозначения:  
A – по сторонам не менее 3 см  
B  $\geq$  40 см

### 2.3 Монтаж пристрою



**Увага:** У випадку потрапляння будь-якого бруду усередину водонагрівача можливе його пошкодження!

**Прочистити усі труби, щоб унеможливити потрапляння монтажного бруду всередину.**



**При здійсненні відводу продуктів згорання необхідно віддавати пріоритет місцевим нормам, в тому числі зазначеним в ДБН В.2.5-20-2001 «Газопостачання» (додаток Ж).**

- Розпакувати водонагрівач.
- Переконайтеся у повній комплектації.
- Зняти пробки зі штуцерів газової та водяних труб.
- Зафіксувати обладнання у вертикальному положенні.
- Зробити отвір у стіні для коаксіальної труби (для моделей SWH-20-SE1 та SWH-20-SE2).
- Змонтувати коаксіальну трубу на приладі (для моделей SWH-20-SE1 та SWH-20-SE2).
- Під'єднати водонагрівач до існуючого димоходу (моделі SWH-20-E1, SWH-20-E2 та SWH-20-E3).

### 2.3 Монтаж устройства



**Внимание:** В случае попадания грязи внутрь водонагревателя возможно его повреждение!

**Прочистить все трубы, чтобы сделать невозможным попадание монтажной грязи внутрь.**



**При осуществлении отвода продуктов сгорания необходимо отдавать приоритет местным нормам, в том числе указанным в ДБН В.2.5-20-2001 «Газоснабжение» (приложение Ж).**

- Распаковать водонагреватель.
- Убедиться в полной комплектации.
- Снять пробки из штуцеров газовой и водяных труб.
- Зафиксировать оборудование в вертикальном положении.
- Сделать отверстие в стене для коаксиальной трубы (для моделей SWH-20-SE1 и SWH-20-SE2).
- Смонтировать коаксиальную трубу на приборе (для моделей SWH-20-SE1 и SWH-20-SE2).
- Подсоединить водонагреватель к существующему дымоходу (модели SWH-20-E1, SWH-20-E2 и SWH-20-E3).

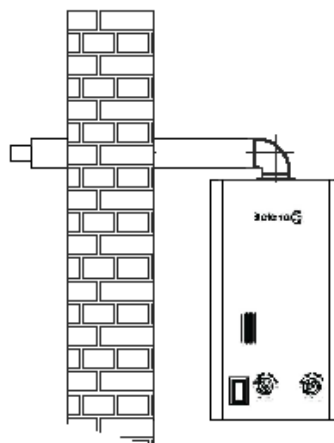
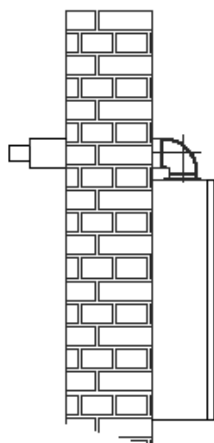



**Увага:** *Забороняється встановлювати водонагрівач на водяні чи газові труби без закріплення на стіні.*



*Для спрощення інсталяції рекомендується спочатку зробити підключення до водопроводу.*



**Внимание:** *Запрещается устанавливать водонагреватель на водяные или газовые трубы без закрепления на стене.*



*Для упрощения инсталляции рекомендуется сначала сделать подключение к водопроводу.*

#### **2.4 Підключення до водопроводу**

■ Позначити труби гарячої та холодної води, щоб їх не переплутати під час інсталяції.

■ Підключити обладнання до труб гарячої та холодної води.

■ Щоб запобігти проблемам від раптового коливання тиску у мережі водопостачання, рекомендується встановити зворотній клапан на трубу підведення холодної води.

#### **2.5 Підключення до мережі газопостачання**

Встановлення водонагрівача повинно виконуватись персоналом, який підготовлений до таких робіт, тому що помилка при встановленні може призвести до тілесного ушкодження людей, тварин, чи пошкодження речей, і у таких випадках виробник не несе відповідальності.

Необхідно перевірити:

- 1) чистоту всіх труб для подачі газу на предмет забруднень, які можуть заважати належному функціонуванню водонагрівача;
- 2) лінія подачі газу та газова установка повинні відповідати чинним місцевим нормам;
- 3) внутрішню та зовнішню герметичність приладу та газових з'єднань;
- 4) діаметр труби для подачі газу повинен бути більшим чи таким, як переріз труби газопостачання водонагрівача;
- 5) газ, який подається до водонагрівача, повинен бути такого ж типу, для якого передбачений водонагрівач (природний газ);
- 6) перед під'єднанням газової труби до водонагрівача повинен бути встановлений відтінаючий кран.

Відкрийте кран лічильника та випустіть повітря, яке міститься всередині вузлів

#### **2.4 Подключение к водопроводу**

■ Пометить трубы горячей и холодной воды, чтобы их не перепутать во время инсталляции.

■ Подключить оборудование к трубам горячей и холодной воды.

■ Чтобы предотвратить проблемы от внезапного колебания давления в сети водоснабжения, рекомендуется установить обратный клапан на трубу подвода холодной воды.

#### **2.5 Подключение к сети газоснабжения**

Установка водонагревателя должно выполняться персоналом, который подготовлен к таким работам, потому что ошибка при установке может привести к телесному повреждению людей, животных, или повреждению вещей, и в таких случаях производитель не несет ответственности.

Необходимо проверить:

- 1) чистоту всех труб для подачи газа на предмет загрязнений, которые могут мешать надлежащему функционированию водонагревателя;
- 2) линия подачи газа и газовая установка должны удовлетворять действующим местным нормам;
- 3) внутреннюю и внешнюю герметичность прибора и газовых соединений;
- 4) сечение трубы для подачи газа должно быть большим или таким, как сечение трубы газоснабжения водонагревателя;
- 5) газ, который подается в водонагреватель, должен быть такого же типа, для которого предусмотрен водонагреватель (природный газ);
- 6) перед подключением газовой трубы к водонагревателю должен быть установлен отсекающий кран.

Откройте кран счетчика и выпустите воздух, который содержится внутри узлов

водонагрівача.



**ОБОВ'ЯЗКОВО** змонтуйте прокладку з фланцем, розмір і матеріал якої підходять для з'єднання труб водонагрівача та подачі газу.

Для виготовлення прокладки **НЕ ПІДХОДЯТЬ** матеріали з паклі, тефлонової стрічки та аналогічні.

водонагревателя.



**ОБЯЗАТЕЛЬНО** смонтируйте прокладку с фланцем, размер и материал которой подходят для соединения труб водонагревателя и подачи газа.

Для изготовления прокладки **НЕ ПОДХОДЯТ** материалы из пакли, тефлоновой ленты и аналогичные.

### 3 Експлуатація

#### 3.1 Підготовка до експлуатації



**Увага:** Введення водонагрівача в експлуатацію має здійснюватись виключно кваліфікованими фахівцями. Вони мають надати користувачеві всю необхідну інформацію для правильної експлуатації обладнання.

- Перевірити відповідність типу газу тому, для роботи на якому призначено обладнання.
- Перевірити підключення до електромережі (для моделей SWH-20-SE1 та SWH-20-SE2).
- Відкрити газовий запірний вентиль.
- Відкрити водяний запірний вентиль.



**Внимание:** Введение водонагревателя в эксплуатацию должно осуществляться исключительно квалифицированными специалистами. Они должны предоставить пользователю всю необходимую информацию для правильной эксплуатации оборудования.

- Проверить соответствие типа газа тому, для работы на котором предназначено оборудование.
- Проверить подключение к электросети (для моделей SWH-20-SE1 и SWH-20-SE2).
- Открыть газовый запорный вентиль.
- Открыть водяной запорный вентиль.

#### 3.2 Регулювання температури води Модель SWH-20-SE1

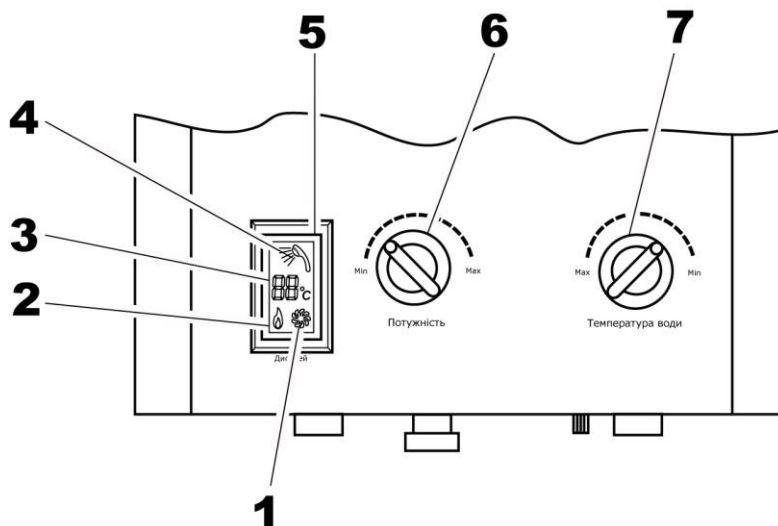

#### 3.2 Регулирование температуры воды Модель SWH-20-SE1

**Позначення:**

- 1- Індикація роботи вентилятора
- 2- Індикація включеного пальника
- 3- Цифрова індикація температури або коду блокування
- 4- Індикація наявності потоку води через водонагрівач
- 5- Рідкокристалічний дисплей
- 6- Ручка регулювання потужності пальника
- 7- Ручка регулювання температури води (потоку)

**Обозначения:**

- 1 - Индикация работы вентилятора
- 2 - Индикация включенной горелки
- 3 - Цифровая индикация температуры или кода блокировки
- 4 - Индикация наличия потока воды через водонагреватель
- 5 - Жидкокристаллический дисплей
- 6 - Ручка регулирования мощности горелки
- 7 - Ручка регулирования температуры воды (потока)

**Для регулювання температури гарячої води:**

- Відкрийте кран гарячої води.
- Обертаючи ручку регулювання потужності пальника 6, встановіть бажану температуру гарячої води.
- Якщо вода занадто холодна при максимальному положенні ручки 6, відрегулюйте потік води за допомогою ручки 7.
- Дисплей 5, під час роботи пальника, показує актуальну температуру води на виході з водонагрівача.

**Для регулирования температуры горячей воды:**

- Откройте кран горячей воды.
- Вращая ручку регулирования мощности горелки 6, установите желаемую температуру горячей воды.
- Если вода слишком холодная при максимальном положении ручки 6, отрегулируйте поток воды с помощью ручки 7.
- Дисплей 5, во время работы горелки, показывает актуальную температуру воды на выходе из водонагревателя.

**Модель SWH-20-SE2**

**Модель SWH-20-SE2**

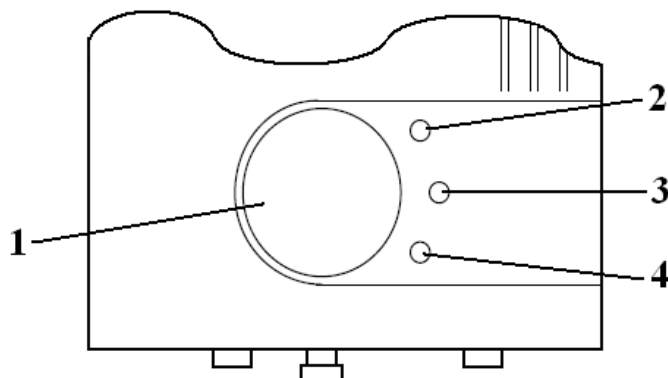

**Позначення:**

- 1 – Рідкокристалічний дисплей
- 2 – Кнопка підвищення температури
- 3 – Кнопка вкл/викл колонки
- 4 – Кнопка зниження температури

**Обозначения:**

- 1 – Жидкокристаллический дисплей
- 2 – Кнопка повышения температуры
- 3 – Кнопка вкл/выкл колонки
- 4 – Кнопка снижения температуры

**Моделі SWH-20-E1, SWH-20-E2  
та SWH-20-E3**

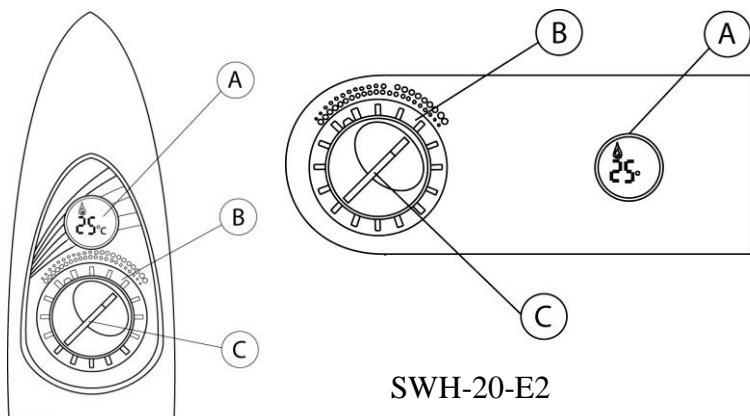

SWH-20-E2

SWH-20-E1

Позначення:

- A – рідкокристалічний дисплей
- B – ручка регулювання температури (протоку)
- C – ручка регулювання потужності пальника

**Моделі SWH-20-E1, SWH-20-E2  
и SWH-20-E3**

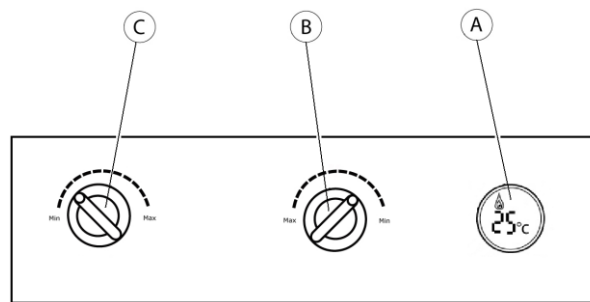

SWH-20-E3

Обозначения:

- A – жидкокристаллический дисплей
- B – ручка регулирования температуры (протока)
- C – ручка регулирования мощности горелки

**Для регулювання температури гарячої води:**

- Відкрийте кран гарячої води.
- Обертаючи ручку регулювання потужності пальника C, встановіть бажану температуру гарячої води.
- Якщо вода занадто холодна при максимальному положенні ручки C, відрегулюйте потік води за допомогою ручки B.

Дисплей A під час роботи пальника показує актуальну температуру води на виході з водонагрівача.

**Заміна батарейок (для SWH-20-E1, SWH-20-E2 та SWH-20-E3)**

- Відкрутити гвинт на зворотньому боці батарейного відсіку.
- Витягнути старі батарейки і встановити нові, дотримуючись полярності.
- Закрити кришку батарейного відсіку і закрутити гвинт.

**Для регулирования температуры горячей воды:**

- Откройте кран горячей воды.
- Вращая ручку регулирования мощности горелки C, установите желаемую температуру горячей воды.
- Если вода слишком холодная при максимальном положении ручки C, отрегулируйте поток воды с помощью ручки B.

Дисплей A во время работы горелки показывает актуальную температуру воды на выходе из водонагревателя.

**Замена батареек (для SWH-20-E1, SWH-20-E2 и SWH-20-E3)**

- Открутить винт на обратной стороне батарейного отсека.
- Вытащить старые батареи и установить новые, придерживаясь полярности.

Закреть крышку батарейного отсека и закрутить винт.

## 4 Технічне обслуговування



■ *Технічне обслуговування має проводитись 1 раз на рік виключно фахівцем УСЦ.*

■ *Дозволяється використовувати тільки оригінальні запчастини і приладдя.*

### 4.1 Планове технічне обслуговування

#### Перевірка функціонування

■ Перевірити, що всі функціональні вузли знаходяться в робочому стані.

#### Теплообмінник

■ Оглянути теплообмінник.

■ Якщо зібрався бруд:

- демонтувати теплообмінник;
- почистити камеру струмом води під тиском.

■ Якщо бруд залишається, замочити забруднені частини у гарячому миючому розчині і ретельно помити.

■ Здійснити монтаж теплообмінника за допомогою нових елементів з'єднання.

#### Пальник

■ Раз на рік необхідно оглянути пальник і при необхідності почистити.

■ Якщо пальник сильно забруднений: демонтувати пальник, замочити у гарячому миючому розчині і ретельно помити.

### 4.2 Запуск після технічного обслуговування

■ Відкрити всі запорні вентилі.

■ Оглянути газову арматуру.

■ Перевірити димовідвідні труби

■ Перевірити щільність газових з'єднань.

■ Перевірити напругу в мережі електроживлення (для SWH-20-SE1, SWH-20-SE2).

### 4.3 Видалення води

Якщо виникла загроза зниження температури в приміщенні, де встановлений водонагрівач нижче нуля, слід повністю видалити воду з водонагрівача.

## 4 Техническое обслуживание



■ *Техническое обслуживание должно проводиться 1 раз в год исключительно специалистом УСЦ.*

■ *Разрешается использовать только оригинальные запчасти и принадлежности.*

### 4.1 Плановое техническое обслуживание

#### Проверка функционирования

■ Проверьте, что все функциональные узлы находятся в рабочем состоянии.

#### Теплообменник

■ Осмотреть теплообменник.

■ Если собралась грязь:

- демонтировать теплообменник;
- почистить камеру током воды под давлением.

■ Если грязь остается, замочить загрязненные части в горячем моющем растворе и тщательным образом помыть.

■ Осуществить монтаж теплообменника с помощью новых элементов соединения.

#### Горелка

■ Раз в год необходимо осмотреть горелку и при необходимости почистить.

■ Если горелка сильно загрязнена: демонтировать горелку, замочить в горячем моющем растворе и тщательным образом помыть.

### 4.2 Запуск после технического обслуживания

■ Открыть все запорные вентили.

■ Осмотреть газовую арматуру.

■ Проверить газо-выводные трубы

■ Проверить плотность газовых соединений.

■ Проверить напряжение в сети электропитания (для SWH-20-SE1, SWH-20-SE2).

### 4.3 Удаление воды

Если возникла угроза снижения температуры в помещении, где установлен водонагреватель, ниже нуля, полностью удалить воду из водонагревателя.

## 5 Можливі несправності

Під час роботи водонагрівача можливе його аварійне відключення. При цьому на дисплеї індикуються код помилки, за якими легко діагностувати несправність та вжити відповідних заходів.

### Модель SWH-20-SE1

## 5 Возможные неисправности

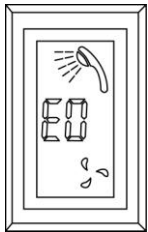
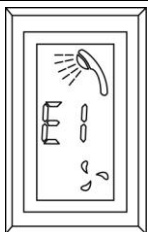
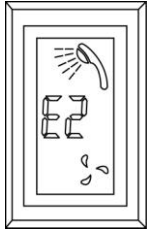
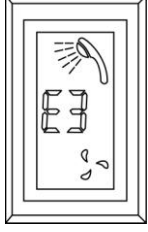
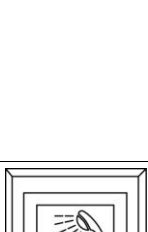

Во время работы водонагревателя возможно его аварийное отключение. При этом на дисплее отображается код ошибки, по которому легко диагностировать неисправность и принять соответствующие меры.

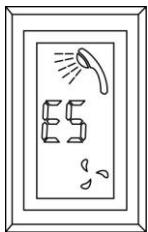
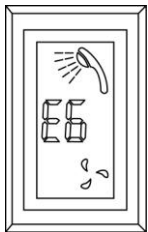
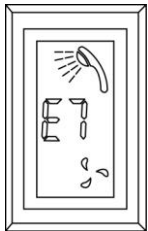
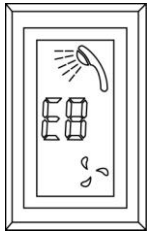
Код помилки	Можлива причина	Усунення
	1. В процесі роботи відключалось електричне живлення 2. Перегрів теплообмінника (термостат перегріву розімкнувся)	Закрийте кран гарячої води. Зачекайте декілька секунд. Відкрийте кран знову.  Закрийте кран гарячої води. Зачекайте доки водонагрівач охолоне. Відкрийте кран знову. Якщо вказаний код з'являється знову зверніться до УСЦ.
	Паразитне полум'я	Ток іонізації присутній при непрацюючому пальнику. Неправильне функціонування системи контролю полум'я або газового клапану. Викликати спеціаліста УСЦ.
	Несправність системи контролю полум'я	Можливе коротке замикання електроду контролю полум'я. Викликати спеціаліста УСЦ
	Відсутність полум'я	1. Перевірте чи подається газ на водонагрівач. Якщо ні - відкрийте відсічний газовий кран 2. Можливо, водонагрівач заблокований по перегріву і потрібен час для його охолодження. Зачекайте не менше 5 хв та знову відкрийте кран гарячої води. 3. Несправність системи контролю полум'я. Викликати спеціаліста УСЦ. 4. Несправність газового клапану. Викликати спеціаліста УСЦ.
	Несправність датчика температури гарячої води	Викликати спеціаліста УСЦ для його заміни.



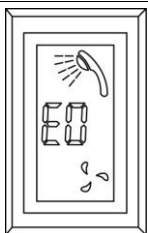
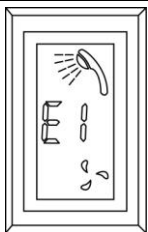
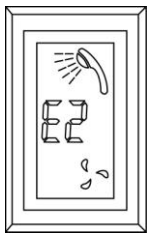

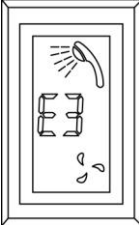

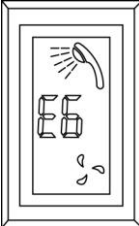
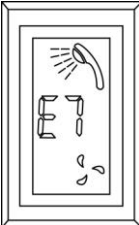
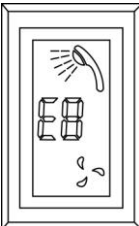
	Перегрів води вище 77 °С	Потрібно зачекати декілька хвилин та включити нагрівач знову. Зменшіть потужність або збільшіть проток води через водонагрівач.
	Несправність системи димовидалення	Викликати спеціаліста УСЦ.
	Несправність пресостату	До включення вентилятора виявлене спрацювання пресостату. Викликати спеціаліста УСЦ.
	Напруга в мережі електроживлення вийшла за допустимі межі	Зачекайте доки напруга стабілізується.

#### Модель SWH-20-SE1



Код ошибки	Возможная причина	Устранение
	1. В процессе работы отключалось электрическое питание 2. Перегрев теплообменника (термостат перегрева разомкнулся)	Закройте кран горячей воды. Подождите несколько секунд. Откройте кран снова.  Закройте кран горячей воды. Подождите, пока водонагреватель охладится. Откройте кран снова. Если указанный код появляется снова, обратитесь в УСЦ.
	Паразитное пламя	Ток ионизации присутствует при неработающей горелке. Неправильное функционирование системы контроля пламени или газового клапана. Вызвать специалиста УСЦ.
	Неисправность системы контроля пламени	Возможно короткое замыкание электрода контроля пламени. Вызвать специалиста УСЦ





	Отсутствие пламени	<ol style="list-style-type: none"> <li>1. Проверьте, поступает ли газ в водонагреватель. Если нет – откройте отсечной газовый кран.</li> <li>2. Возможно, водонагреватель заблокирован по перегреву и нужно время для его охлаждения. Подождите не меньше 5 мин и опять откройте кран горячей воды.</li> <li>3. Неисправность системы контроля пламени. Вызвать специалиста УСЦ.</li> <li>4. Неисправность газового клапана. Вызвать специалиста УСЦ.</li> </ol>
	Неисправность датчика температуры горячей воды	Вызвать специалиста УСЦ для его замены.
	Перегрев воды выше 77 °С	Нужно подождать несколько минут и включить водонагреватель повторно. Снизить мощность или увеличить проток воды через водонагреватель.
	Неисправность системы дымоудаления	Вызвать специалиста УСЦ.
	Неисправность прессостата	До включения вентилятора обнаружено срабатывание прессостата. Вызвать специалиста УСЦ.
	Напряжение в сети электропитания вышло за допустимые границы	Подождите пока напряжение стабилизируется.

## Модель SWH-20-SE2





Код помилки	Можлива причина	Усунення
	Несправність температурного датчика	Викликати спеціаліста УСЦ для його заміни
	Відсутність розпалу	Несправність системи контролю полум'я. Якщо дана помилка повторюється більше трьох разів підряд, необхідно викликати спеціаліста УСЦ.
	Відсутність полум'я	<ol style="list-style-type: none"> <li>1. Перевірте чи подається газ на водонагрівач. Якщо ні - відкрийте відсічний газовий кран.</li> <li>2. Можливо, водонагрівач заблокований по перегріву і потрібен час для його охолодження. Зачекайте не менше 5 хв та знову відкрийте кран гарячої води.</li> <li>3. Несправність системи контролю полум'я. Викликати спеціаліста УСЦ.</li> <li>4. Несправність газового клапану. Викликати спеціаліста УСЦ.</li> </ol>
	Перегрів	Закрийте кран гарячої води. Зачекайте доки водонагрівач охолоне. Відкрийте кран знову. Якщо вказаний код з'являється знову, зверніться до УСЦ.
	Несправність пресостату	До включення вентилятора виявлене спрацювання пресостату. Викликати спеціаліста УСЦ.
	Несправність датчика потоку	Якщо дана помилка повторюється більше трьох разів підряд, необхідно викликати спеціаліста УСЦ.
	Пошкодження або збій плати управління	Якщо дана помилка повторюється більше трьох разів підряд, необхідно викликати спеціаліста УСЦ.

## Модель SWH-20-SE2

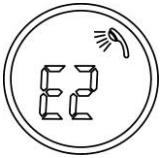

Код ошибки	Возможная причина	Устранение
	Неисправность температурного датчика	Вызвать специалиста УСЦ для его замены.
	Отсутствие розжига	Неисправность системы контроля пламени. Если данная ошибка повторяется больше трех раз подряд, необходимо вызвать специалиста УСЦ.

	Отсутствие пламени	<ol style="list-style-type: none"> <li>1. Проверьте, поступает ли газ в водонагреватель. Если нет - откройте отсечный газовый кран.</li> <li>2. Возможно, водонагреватель заблокирован по перегреву и нужно время для его охлаждения. Подождите не меньше 5 мин. и опять откройте кран горячей воды.</li> <li>3. Неисправность системы контроля пламени. Вызвать специалиста УСЦ.</li> <li>4. Неисправность газового клапана. Вызвать специалиста УСЦ.</li> </ol>
	Перегрев	<p>Закройте кран горячей воды. Подождите пока водонагреватель остынет. Откройте кран опять.</p> <p>Если указанный код появляется вновь, обратитесь в УСЦ.</p>
	Неисправность прессостата	До включения вентилятора обнаружено срабатывание прессостата. Вызвать специалиста УСЦ.
	Неисправность датчика протока	Если данная ошибка повторяется больше трех раз подряд, необходимо вызвать специалиста УСЦ.
	Повреждение или сбой платы управления	Если данная ошибка повторяется больше трех раз подряд, необходимо вызвать специалиста УСЦ.

### Моделі SWH-20-E1, SWH-20-E2 та SWH-20-E3

Код помилки	Можлива причина	Усунення
 	<ol style="list-style-type: none"> <li>1. Відсутність полум'я при наявності протоку води через водонагрівач.</li> <li>2. спрацювання термостату диму або термостату перегріву</li> </ol>	<ol style="list-style-type: none"> <li>1. Несправність системи контролю полум'я. Якщо дана помилка повторюється більше трьох разів підряд необхідно викликати спеціаліста УСЦ.</li> <li>2. Можливо, водонагрівач заблокований по перегріву і потрібен час для його охолодження. Зачекайте не менше 5 хв та знову відкрийте кран гарячої води. Якщо дана помилка повторюється більше трьох разів підряд, необхідно викликати спеціаліста УСЦ.</li> <li>3. Можливі проблеми з тягою в димоході.</li> </ol>
	Пошкодження газового клапану	Викликати спеціаліста УСЦ.
	Пошкодження температурного датчика	Викликати спеціаліста УСЦ.

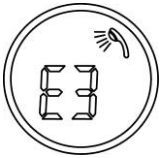
### Моделі SWH-20-E1, SWH-20-E2 и SWH-20-E3

Код ошибки	Возможная причина	Устранение
 	<p>1. Отсутствие пламени при наличии протока воды через водонагреватель.</p> <p>2. Срабатывание термостата дыма или термостата перегрева</p>	<p>1. Неисправность системы контроля пламени. Если данная ошибка повторяется больше трех раз подряд, необходимо вызывать специалиста УСЦ.</p> <p>2. Возможно, водонагреватель заблокирован по перегреву и нужно время для его охлаждения. Подождите не менее 5 мин и опять откройте кран горячей воды. Если данная ошибка повторяется больше трех раз подряд, необходимо вызвать специалиста УСЦ.</p> <p>3. Возможны проблемы с тягой в дымоходе.</p>
	<p>Повреждения газового клапана</p>	<p>Вызвать специалиста УСЦ.</p>
	<p>Повреждение температурного датчика</p>	<p>Вызвать специалиста УСЦ.</p>